

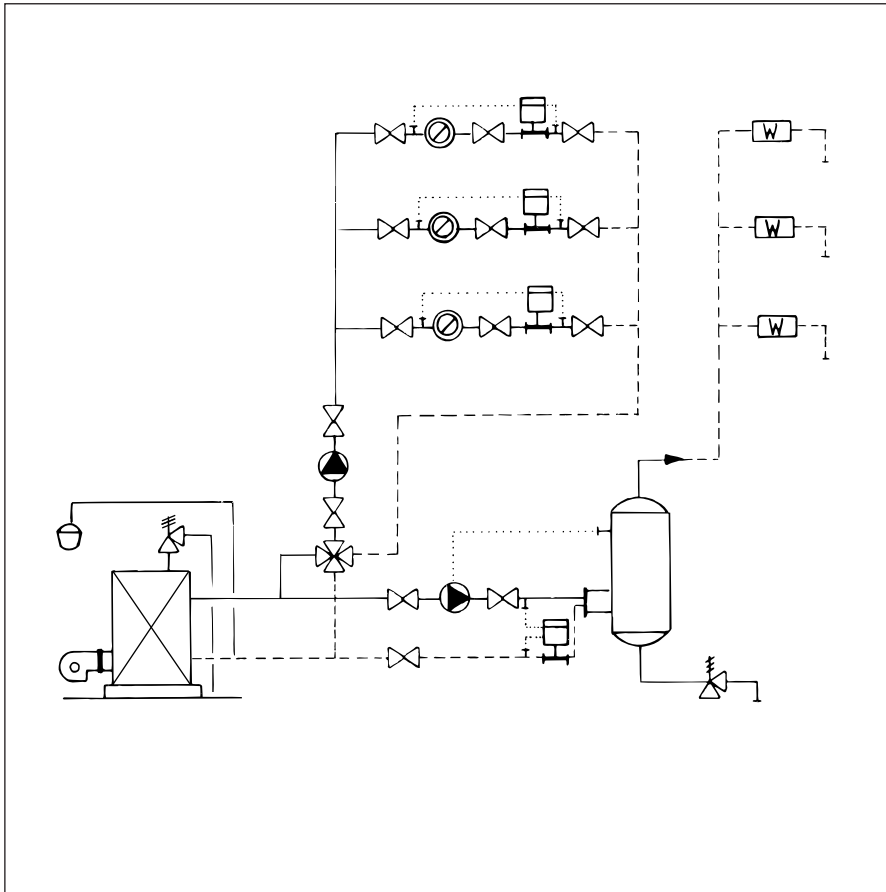











Planungs-Information III

Hausanlage mit elektronischen Wärmehzählern
zur Messung im Wohnungsbereich

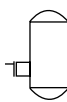

-  Wärmehzähler
-  Wärmeverbrauch (Radiator)
-  Pumpe
-  Dreiwegemischer
-  Vierwegemischer
-  Ventil
-  Sicherheitsventil
-  geschlossenes Ausdehnungsgefäß
-  Temperaturregler
-  Brauchwassererwärmer
-  Kessel mit Öl- oder Gasfeuerung
-  Warmwassermeter



Ident.-Nr. P 0906 - Änderungen vorbehalten. Technischer Stand Juli 2003
Gedruckt auf umweltfreundlichem, chlorfreiem Papier



Allmess GmbH - Am Voßberg 11 - D-23758 Oldenburg i.H.
 Telefon (04361) 625-0 · Telefax (04361) 625-250
 E-Mail: info@allmess.de · www.allmess.de
 Zertifiziertes Unternehmen nach DIN ISO 9001
 Reg.-Nr. 468 QM



mit staatlich anerkannten Prüfstellen:
 für Messgeräte für Wasser  für Messgeräte für Wärme